

タイプ別 平ベンチ用肘掛け (KF/KFJ) 取付標準図

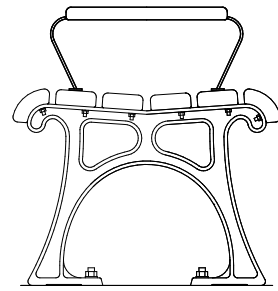

MB-PFタイプ

六角穴付化粧小ネジ
M6X45L SUS
(NN1、大W1、SW1)

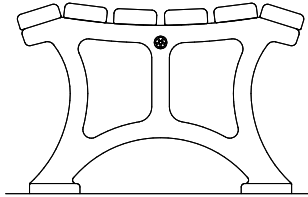

MB-HFタイプ

← 同左

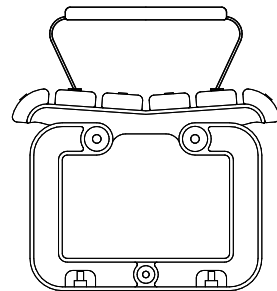

MB-MFIタイプ

MB-MFEタイプ

MB-MFMタイプ

← 同左

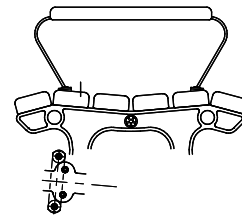

少し内側に曲げて取付

MB-NFタイプ

← 同左

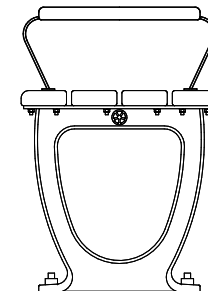

MB-Jタイプ

← 同左

※ 鋳物脚の上に肘掛けの取付けは不可

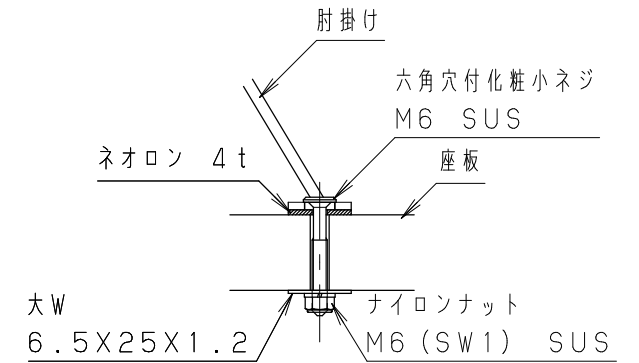

取付部詳細図 S=1/3

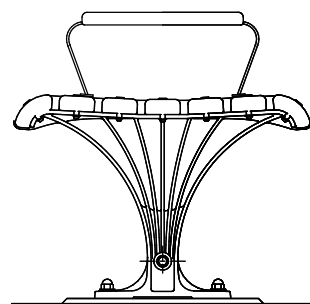

少し外側に曲げて取付

MB-VFタイプ

六角穴付化粧小ネジ
M6X45L SUS
(NN1、大W1、SW1)

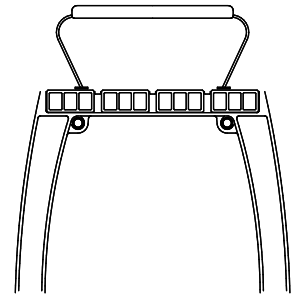

MB-APFタイプ

六角穴付化粧小ネジ
M6X60L SUS
(NN1、大W1、SW1)

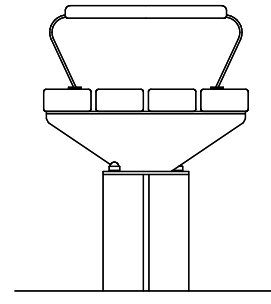

MB-AKタイプ

← 同左

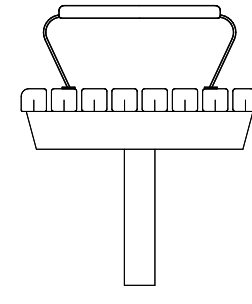

MB-B76タイプ

← 同左

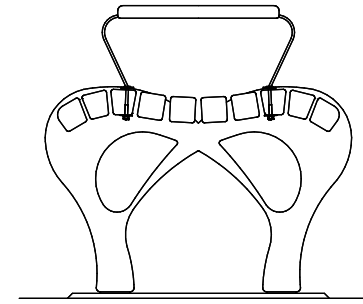

MB-SFタイプ

六角穴付化粧小ネジ
M6X65L SUS
(NN1、大W1、SW1)

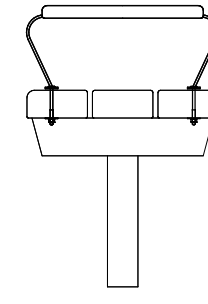

YTB-Yタイプ

六角穴付化粧小ネジ
M6X75L SUS
(NN1、大W1、SW1)

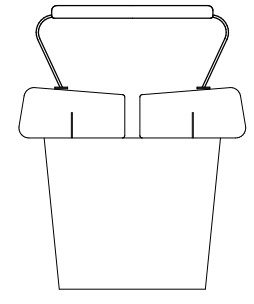

MB-Aタイプ

六角穴付化粧木ネジ
Ø6.2X75L SUS

※ 大型ワッシャは、6.5-25-1.2 SUS を使用すること。

改訂事項			検図	設計	製図	単位	尺度	名称	木製ベンチ用肘掛け	分類	A-STDLIB01		 株式会社 中村製作所 NAKAMURA MFG. CORPORATION		
			岩満	松井	酒井	mm	1/15	型番	KF/KFJ	図面番号	A4502BA3-001A				
ネジ長さ変更、袋ナット削除			06.05.30	小川	番号	1/1	備考			年月日	2000.12.04	JOB	STD	DWG SIZE	A3