

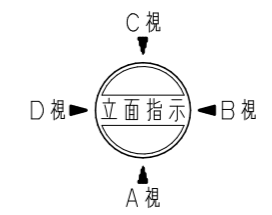

平面図 S = 1 / 60

No	名称	仕様	数量
1	にじいろルーフ	ポリエチレン板 19t/スチール	1
2	ウェーブスイスイライン1800	超高分子量ポリエチレン 8t	1
3	スライダ-D1000	ポリエチレン回転成型品/ポリエチレン板 19t	1
4	リングクライマー1500	φ27.2×2.8	1
5	ステップパネル300	ポリエチレン板 19t/25t/スチール	1
6	ワイドワンステップ	ポリエチレン板 25t/φ27.2×2.8	1
7	プラットホーム	ポリエチレン板 25t/φ34×3.2	1
8	ハンドループ	φ27.2×2.8/PL-4.5	2
9	階段ブリッジ	ポリエチレン板 19t/縞鋼板 2.3t	1
10	ニョロニョロブリッジ	ポリエチレン板 19t/φ42.7×3.5	1
11	ワイドにじいろパネル	ポリエチレン板 19t	1
12	ワイドフェンス	ポリエチレン板 19t	1
13	窓パネル	ポリエチレン板 19t	2
14	フェンスパネル	ポリエチレン板 19t	1
15	ちょうちょパネルD	ポリエチレン板 19t	1
16	ワイドカバーパネルA	ポリエチレン板 19t	1
17	4200ポスト	アルミ押出材 φ89.1×3	4
18	3100ポストC	アルミ押出材 φ89.1×3	2
19	2600ポストC	アルミ押出材 φ89.1×3	4
20	2100ポストC	アルミ押出材 φ89.1×3	5
-	四角デッキ	縞鋼板 2.3t	2
-	ワイド長方形デッキ	縞鋼板 2.3t	2
-	ワイド三角デッキ	縞鋼板 2.3t	1

鋼材は、電気亜鉛メッキ処理の上、ポリエステル樹脂粉体塗装または  
 アクリル樹脂塗料塗装仕上げとする。(ポストを除く)  
 ポストは、アルミ押出材としポリエステル樹脂粉体塗装仕上げとする。  
 プラスチック部品は、ポリエチレン回転成型品およびポリエチレン板とする。  
 プラスチック部品の外形寸法は、設計値と異なる場合があります。

本製品は、遊具の安全に関する規準JPFA-SP-S:2024適合製品とする。  
 本製品は、(一社)日本公園施設業協会賠償責任保険加入製品とする。  
 本製品は、ISO9001認証取得企業製品とする。  
 本製品は、(株)中村製作所製品同等品以上とする。  
 本遊具の対象年齢は、6~12才とする。  
 安全領域内には、障害物等がないものとし、落下高さに見合った  
 衝撃吸収性能を有する素材を敷設すること。



改訂事項			検図	設計	製図	単位	尺度	名称	トットビルダー インクルーシブ	分類	F-STD07		 株式会社 中村製作所 NAKAMURA MFG. CORPORATION		
			岩満	本間	本間	mm	図示	型番	TB-IN044AS	図面番号	TBIN044AS-301A				
ワイドワンステップ形状変更/型番変更/特記仕様変更			24.04.19	村上	番号	1/3	備考	対象年齢6~12才		年月日	2022.04.07	JOB	N2226	DWG SIZE	A3

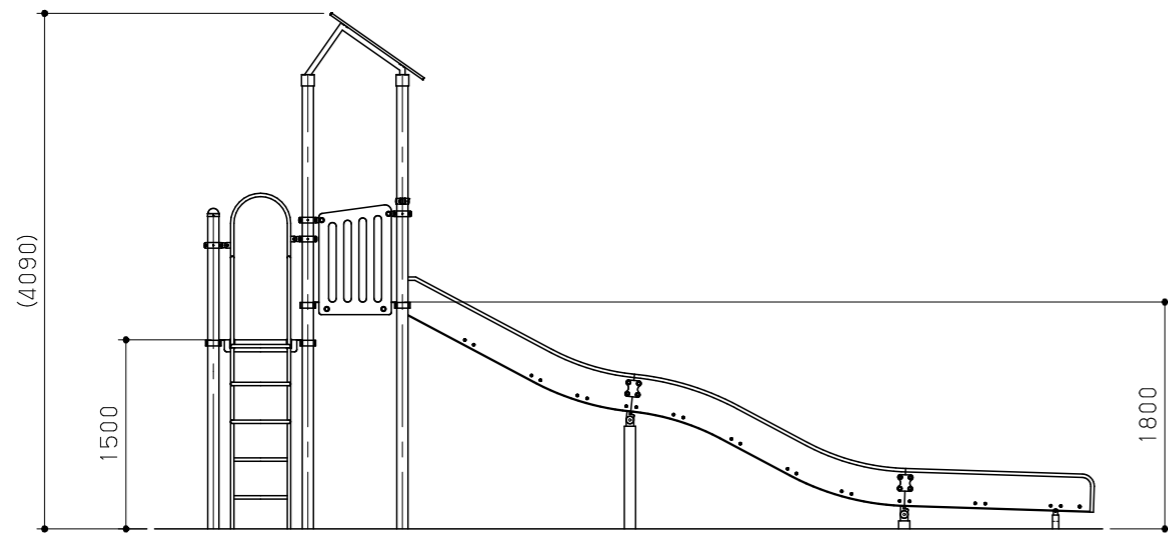

C 視 立 面 図 S = 1 / 6 0

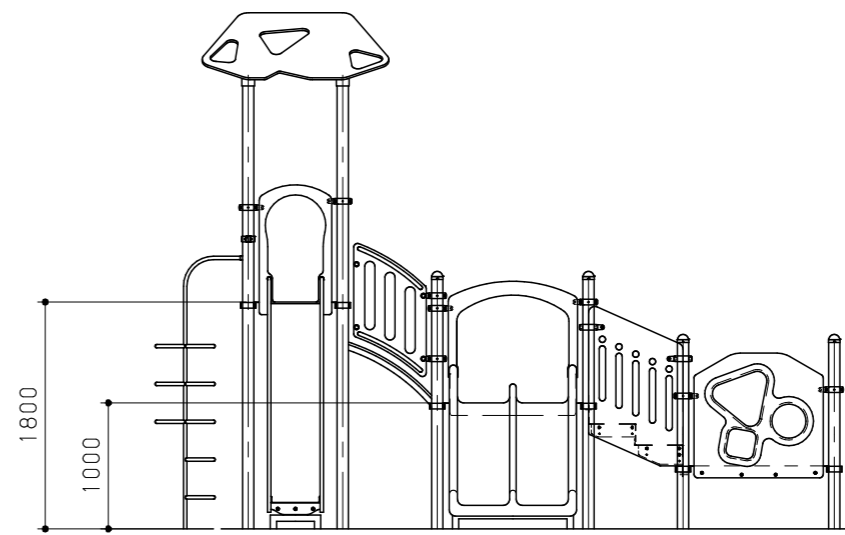

D 視 立 面 図 S = 1 / 6 0

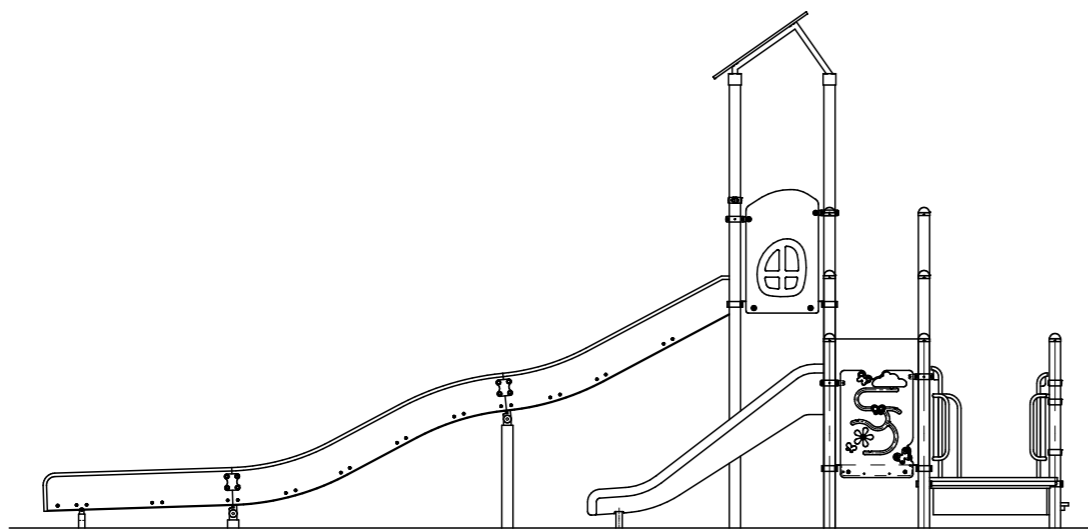

A 視 立 面 図 S = 1 / 6 0

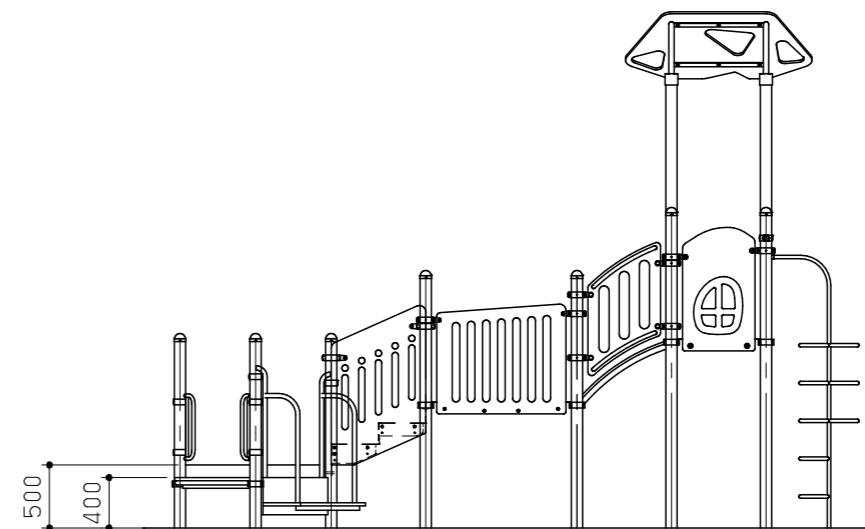

B 視 立 面 図 S = 1 / 6 0

改 訂 事 項			検 図	設 計	製 図	単 位	尺 度	名 称	トットビルダー インクルーシブ	分 類	F-STD07	 株式 中村製作所 NAKAMURA MFG. CORPORATION	JOB	N2226	DWG SIZE	A3
			岩 満	本 間	本 間	mm	図 示	型 番	TB-IN044A	図 面 番 号	TBIN044A-302A					
ワイドワンステップ形状変更/型番変更			24.03.05	本間	番号	2/3	備考	**		年 月 日	2022.04.07					

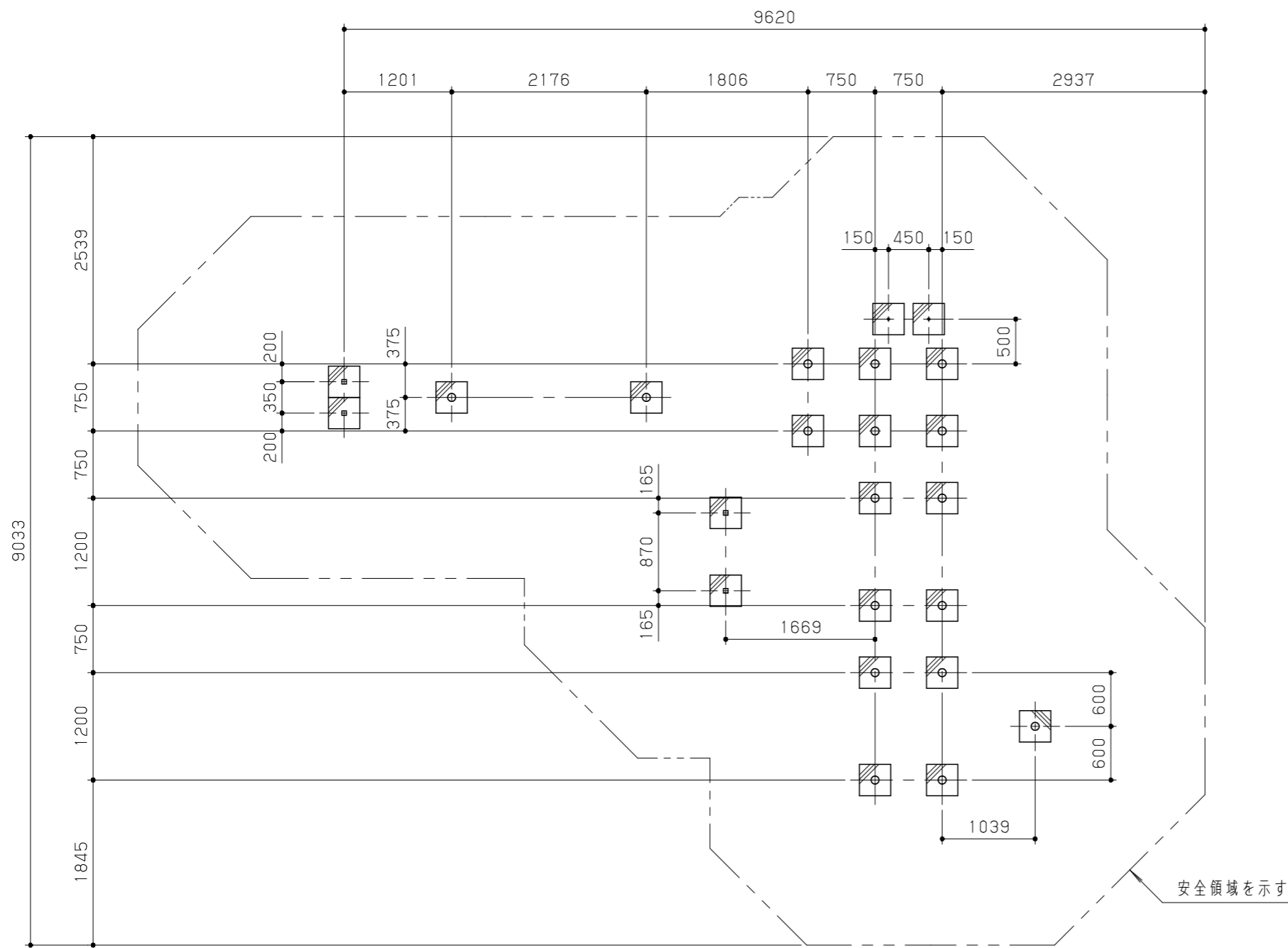

基礎伏図 S = 1/60

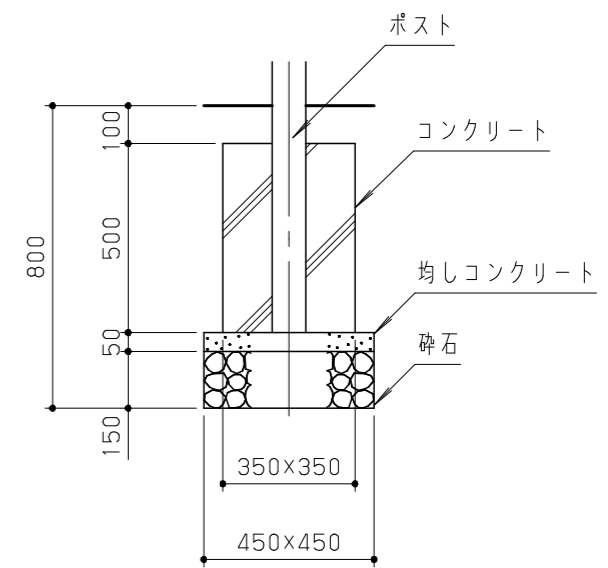

基礎標準断面詳細図 S = 1/20

改訂事項		検図	設計	製図	単位	尺度	名称	トットビルダー インクルーシブ	分類	F-STD07	 株式会社 中村製作所 NAKAMURA MFG. CORPORATION			
		岩満	本間	本間	mm	図示	型番	TB-IN044A	図面番号	TBIN044A-303A				
ワイドワンステップ形状変更/型番変更		24.03.05	本間	番号	3/3	備考	**		年月日	2022.04.07	JOB	N2226	DWG SIZE	A3